

# MONTERINGSVEJLEDNING

for Troldekt® akustik Plus, K5-F og K5-FU monteret med skruer

Denne vejledning gælder montering af Troldekt® akustik Plus K5-F og K5-FU med skruer på træforskalling eller stålskinnesystem. Hvis du monterer Troldekt® på træforskalling, bør forskallingen være minimum 22 x 95 mm. Du kan downloade monteringsvejledninger for Troldekt® C60 skinnesystem eller træforskalling på [www.troldekt.dk](http://www.troldekt.dk).

## KANTTEGNINGER (OPHÆNGSNEUTRALE)

### K5-F

K5-F fås som Troldekt akustik Plus i flg. pladetykkelser:

**25+20 / 25+40 mm**

(Bemærk: 25+40 mm kan ikke kombineres med C60 skinnesystem)

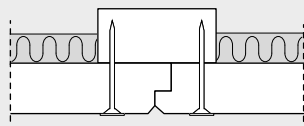

K5-F Troldekt akustik Plus  
Med 5 mm fas og fals

### K5-FU

K5-FU fås som Troldekt akustik Plus i flg. pladetykkelser:

**35+20 / 35+40 mm**

(Bemærk: 35+40 mm kan ikke kombineres med C60 skinnesystem)

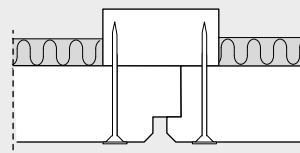

K5-FU Troldekt akustik Plus  
Med 5 mm fas og fals til U-kantspor

## MONTERING (LÆS HELE VEJLEDNINGEN INDEN ARBEJDET PÅBEGYNDSES)

**1:** Start med at montere en gennemgående række af Troldekt plader på langs af lokalets centerlinie. Fortsæt dernæst til begge sider. Det er vigtigt, at du støder pladerne tæt sammen under opsætningen, og det pæneste resultat opnår du ved at opsætte pladerne i forbandt.

**2:** Fastgør pladerne med Troldekt skruer i en afstand af 25/20 mm fra kanterne – som angivet i nedenstående figurer: 25 mm for træforskalling, 20 mm for C60 stålskiner. Vær opmærksom på ikke at skrue skruen for langt i, da skruen kan presse en fordybning i pladen.

**Bemærk:** Ved montering af **600 x 600 mm** kvadratiske plader er det vigtigt, at du monterer pladerne, så de vender ens, da loftet ellers vil få et uensartet udtryk. Du sikrer dig, at pladerne vender i samme retning ved at se på den påtrykte tekst bagpå pladerne. Teksten skal altid vende i samme retning.

## ILLUSTRATION – MONTERING K5-F OG K5-FU

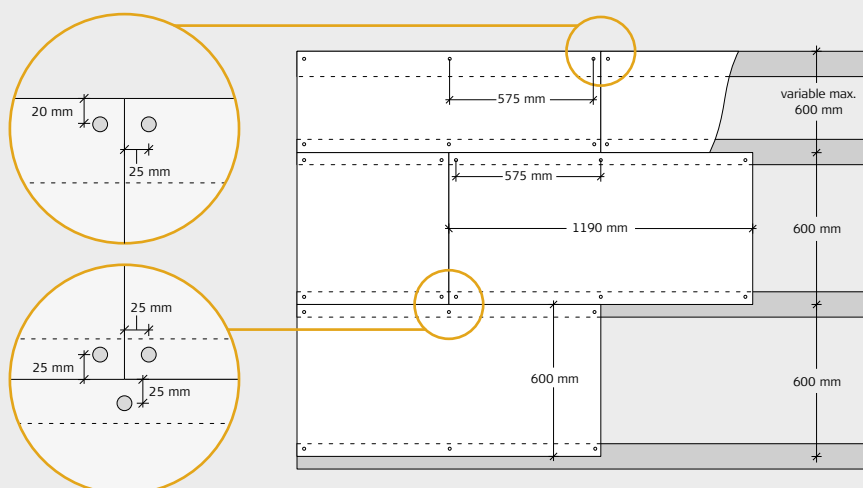

## DAMPSPÆRRE

Skal du indbygge en dampspærre (fugtspærre) anbefaler vi, at du benytter plastfolie. Dampspærren skal placeres over forskallingen, altså mellem forskalling og spærnod. Opsæt dampspærren, så den ligger fast og stramt mod isoleringen.

Vi henviser til producentens vejledning.

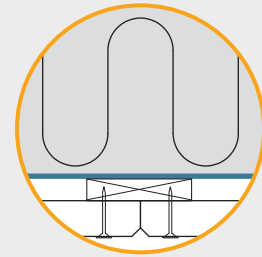

## MODULMÅL

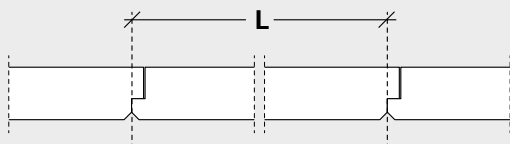

**K5-F**  
Længde (L): 600/1190/2000/2400 mm

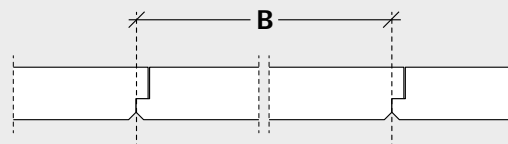

**K5-F**  
Bredde (B): 600 mm

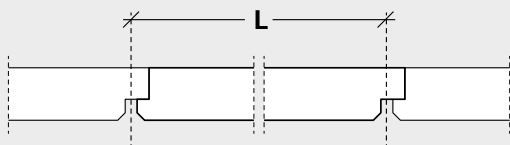

**K5-FU**  
Længde (L): 600/1190/2000/2400 mm

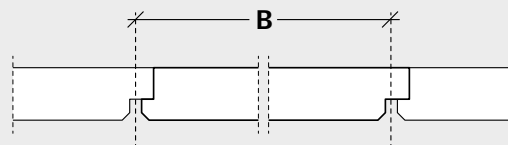

**K5-FU**  
Bredde (B): 600 mm

## TROLDTEKT® SKRUER

### K5-F

Pladetykkelse (mm)	Pladelængde (mm)	Skruedimension (mm)	Antal skruer (pr. plade)	Max. spændvidde (mm)
25+20 / 25+40	600	4,2x45/4,2x50	4	600
	1190		6	
	2000/2400		10	

### K5-FU

Pladetykkelse (mm)	Pladelængde (mm)	Skruedimension (mm)	Antal skruer (pr. plade)	Max. spændvidde (mm)
35+20 / 35+40	600	4,2x55/4,2x50	4	600
	1190		6	
	2000/2400		10	

Troldtekt strukturskrue til træ og stål, PH 2  
4,2 x 45 mm / 4,2 x 55 mm



Troldtekt strukturskrue til stål, PH 2  
4,2 x 50 mm

